

Bruksanvisning

Tvättmaskin

**WH6-7, WH6-8, WH6-11, WH6-14,
WH6-20, WH6-27, WH6-33**

Compass Pro

Typ W3....



Electrolux
PROFESSIONAL

Innehåll

Innehåll

1	Säkerhetsföreskrifter	5
1.1	Allmänna säkerhetsföreskrifter.....	6
1.2	Endast för kommersiellt bruk.....	6
1.3	Upphovsrätt.....	6
1.4	Symboler	6
2	Garantivillkor och undantag.....	7
3	Programbeskrivning	8
3.1	Allmänt	8
3.2	Programbeskrivning.....	8
3.3	Tillvalsknappar	10
4	Handhavande	11
4.1	Last	11
4.2	Tvättmedel	11
4.3	Starta maskinen.....	13
4.3.1	AHL.....	13
4.3.2	Mopp.....	14
4.3.3	Hygien.....	15
4.3.4	Restaurang.....	16
4.3.5	Camping.....	17
4.3.6	Maskiner med myntmätare	18
4.4	Fler funktioner	19
4.5	När programmet är färdigt.....	20
5	Kopplingsur	21
6	Felkoder	22
7	Underhåll.....	23
7.1	Allmänt	23
7.2	Dags för service.....	23
7.3	Varje dag.....	23
7.4	Tvättmedelsbehållare.....	23
7.4.1	Avkalkning	23
7.5	Avlopp	24
7.6	Vatteninlopp	24
7.7	Rengöring av moppelementen	25
7.8	Underhållsarbete som skall utföras av utbildad service-tekniker	25
8	Information angående skrotning	26
8.1	Omhändertagande av den uttjänta apparaten	26
8.2	Hantera emballaget.....	26

Tillverkaren förbehåller sig rätten till ändringar av konstruktions- och materialspecifikation.

1 Säkerhetsföreskrifter

- Underhåll får endast utföras av auktoriserad tekniker.
- Använd endast auktoriserade reservdelar, tillbehör och förbrukningsvaror.
- Använd endast tvättmedel för vattentvätt av textilier. Använd aldrig tvättmedel för kemtvätt.
- Maskinen ska anslutas med nya vattenslangar. Tidigare använda slangar får inte användas.
- Maskinens lucklås får under inga omständigheter förbikopplas.
- Om det uppstår något fel i maskinen måste det rapporteras så snart som möjligt till den som har ansvaret för maskinen. Detta är viktigt både för din och andras säkerhet.
- MODIFIERA INTE DEN HÄR MASKINEN.
- Se till att strömmen är fränkopplad vid underhåll eller byte av delar.
- När strömmen har kopplats från måste operatören kunna se att maskinen är fränkopplad (att kontakten är och förblir utdragen) från alla platser han har åtkomst till. Om det inte är möjligt, på grund av maskinens konstruktion eller installation, ska ett system som spärrar maskinen i isolerat läge tillhandahållas.
- Enligt kopplingsdiagrammet: montera en flerpolsbrytare innan maskinen installeras för att underlätta installation och service.
- Om annorlunda märkspänning eller märkfrekvens (separerade av ett /) anges på maskinens märkplatta så finns instruktioner i installationshandboken för att reglera maskinen så att den kan användas med den märkspänning eller märkfrekvens som krävs.
- Om stationära apparater inte har en strömkabel med stickkontakt eller är direkt anslutet till elnätet, måste det finnas ett sätt att bryta strömmen från strömförande nät. Strömbrytaren måste skilja samtliga faser och ge fullständig fränkoppling vid eventuell överspänning av kategori III. Möjlighet för brytande av strömmen måste vara inbyggd i de permanenta ledningarna enligt gällande bestämmelser.
- Öppningarna i fundamentet får inte täckas av mattor.
- Max. vikt på torra kläder: WH6-7: 7,5 kg, WH6-8: 8,5 kg, WH6-11: 11,5 kg, WH6-14: 14,5 kg, WH6-20: 21 kg, WH6-27: 27,5 kg, WH6-33: 36,5 kg.
- A-vägd emissionsljudtrycksnivå vid arbetsstationer:
 - Tvätt: WH6-7: <70 dB(A), WH6-8: <70 dB(A), WH6-11: <70 dB(A), WH6-14: <70 dB(A), WH6-20: <70 dB(A), WH6-27: <70 dB(A), WH6-33: <70 dB(A).
 - Centrifugering: WH6-7: <70 dB(A), WH6-8: <70 dB(A), WH6-11: <70 dB(A), WH6-14: <70 dB(A), WH6-20: <70 dB(A), WH6-27: <70 dB(A), WH6-33: <70 dB(A).
- Maximalt tryck inloppsvatten: 1000 kPa
- Minsta tryck inloppsvatten: 50 kPa
- Ytterligare krav för följande länder: AT, BE, BG, HR, CY, CZ, DK, EE, FI, FR, DE, GR, HU, IS, IE, IT, LV, LT, LU, MT, NL, NO, PL, PT, RO, SK, SI, ES, SE, CH, TR, UK:
 - Apparaten får användas i allmänna utrymmen om den har ett av följande program installerat från fabrik: 6A01, 6A08, 6L01, 6L02, 6G05, 6G06, 6R01, 6C01, 6L31, 6L33 eller 6L12.
 - Maskinen får användas av barn från 8 år och personer med nedsatt fysisk, sensorisk eller mental förmåga eller bristande erfarenhet och kunskap om de har instruerats i hur maskinen används på ett säkert sätt och förstår de risker som är förbundna med användning av maskinen. Barn får inte leka med maskinen.

Rengöring och användarunderhåll får inte utföras av barn utan överinseende av en vuxen person.

• Ytterligare krav för övriga länder:

- Den här maskinen är inte anpassad för att användas av personer (inklusive barn) med nedsatt fysisk, sensorisk eller mental förmåga, eller bristande erfarenhet och kunskap, om de inte av en säkerhetsansvarig person har fått råd eller instruktioner om hur maskinen ska användas. Barn bör hållas under uppsikt så att de inte leker med maskinen.
- Denna maskin är konstruerad för hushåll och liknande tillämpningar som: (IEC 60335-2-7) personalkök i butiker, kontor och andra arbetsplatser, lantbruk, av kunder på hotell, motell och andra typer av boende, B&B, för gemensam användning i lägenheter eller i tvättomater.

1.1 Allmänna säkerhetsföreskrifter

Maskinen är endast avsedd för vattentvätt.

Maskinen får ej överspolas med vatten.

För att förhindra skador på exempelvis elektronik som kan uppstå på grund av kondens bör maskinen stå 24 timmar i rumstemperatur innan den tas i bruk första gången.



1.2 Endast för kommersiellt bruk

Maskinen/maskinerna som omfattas av den här bruksanvisningen är endast avsedd/a för kommersiellt och industriellt bruk.

1.3 Upphovsrätt

Denna handbok är uteslutande avsedd för operatören och får endast överlämnas till tredje person efter tillstånd från företaget Electrolux Professional AB.

1.4 Symboler

	Varning!
	Varning för högspänning
	Läs anvisningarna innan du använder maskinen

2 Garantivillkor och undantag

Om garanti erbjuds i samband med köp av denna produkt så tillhandahåller Electrolux Professional garanti i enlighet med lokala bestämmelser, med villkoret att utrustningen installeras och används för det ändamål för vilket den har konstruerats och så som beskrivs i gällande dokumentation för utrustningen.

Garanti gäller om kunden enbart har använt originalreservdelar och utfört underhåll i enlighet med Electrolux Professionals användnings- och underhållsdokumentation som finns på papper och i elektroniskt format.

Electrolux Professional rekommenderar varmt att man använder rengörings-, skölj- och avkalkningsmedel som är godkända av Electrolux Professional - detta för att få bättre resultat och behålla produktens funktion över tid.

Electrolux Professional-garantin täcker inte:

- Serviceresor för att leverera eller hämta produkten.
- Installation.
- Utbildning angående användning/drift.
- Utbyte (och/eller leverans) av slitagereservdelar, såvida slitaget inte är ett resultat av defekter i material eller utförande, rapporterat inom en (1) vecka från feltillståndet.
- Korrigering av yttre kablage.
- Korrigering av icke-auktoriserade reparationer så väl som skada, feltillstånd och ineffektivitet förorsakad av och/eller ett resultat av dessa reparationer.
 - Otillräcklig och/eller onormal kapacitet på de elektriska systemen (ström/spänning/frekvens), inklusive elektriska pikar och/eller strömavbrott.
 - otillräcklig eller avbruten tillgång på vatten, ånga, luft, gas (inklusive föroreningar och/eller andra brister som inte uppfyller kraven för apparaterna);
 - Rördelar, komponenter eller förbrukningsvaror för rengöringsprodukter som inte är godkända av tillverkaren.
 - Kundens vårdslöshet, felanvändning, missbruk och/eller bristande efterlevnad av instruktionerna för vård och omsorg som finns i detalj i utrustningens dokumentation.
 - Felaktig eller dåligt utförd: installation, reparation, underhåll (inklusive manipulation, modifikation och reparation utförd av icke-auktoriserad tredje part) och modifikation av säkerhetssystem.
 - Användning av komponenter som inte är originalkomponenter (exempelvis förbrukningsmaterial, slitage- och reservdelar);
 - Miljöförhållanden som framkallar termal eller kemisk stress (överhettning/frysning och/eller korrosion/oxidation).
 - Främmande föremål placerade i produkten eller kopplade till denna.
 - Olyckor eller force majeure.
 - Transport och hantering, inklusive repor, bucklor, flisor och/eller annan skada på ytfinishen, såvida denna skada inte kan härledas till defekter i materialet eller i det hantverksmässiga utförandet och som ska rapporteras inom en (1) vecka från leveransen, såvida inte annat överenskommit.
- Produkt med originalserienummer avlägsnat, ändrat eller som inte kan avläsas.
- Utbyte av glödlampor, filter och andra förbrukningsvaror.
- Alla tillbehör och programvaror som inte är godkända eller specificerade av Electrolux Professional.

Garantin gäller inte för schemalagda underhållsinsatser (inklusive de erforderliga reservdelarna för detta) eller för rengöringsmedel såvida det inte regleras i avtal eller andra villkor.

Se Electrolux Professionals webbplats för en lista över auktoriserade Kundservicecenter.

3 Programbeskrivning









3.1 Allmänt

Maskinen har olika program som är anpassade till den användning maskinen är avsedd för – olika segment har olika program. Nedan beskrivs kortfattat några av de program som kan användas.

Vi rekommenderar att anvisningarna på textiliernas tvättmärkning följs i möjligaste mån.

3.2 Programbeskrivning





I följande tabell visas några av de program som finns tillsammans med en kort beskrivning:

Program	Beskrivning
NORMAL KULÖR 	Bomull och frotté. Du kan välja olika temperaturer. 30°C - 60°C. Tvättmedel utan blekmedel ska användas. För optimalt resultat rekommenderas att maskinen fylls helt.
NORMAL VITTVÄTT 	Bomull och frotté. Du kan välja olika temperaturer. 40°C - 95°C. Tvättmedel med blekmedel ska användas. För optimalt resultat rekommenderas att maskinen fylls helt.
MILD 	Syntet (exempel på syntetiska tyger: polyester, polyamid, polyakryl och elastan), viskos, polyester/bomull och ömtåliga tyger. Du kan välja olika temperaturer. 40°C - 60°C. För optimalt resultat rekommenderas att maskinen fylls till hälften.
MILD 	Syntet (exempel på syntetiska tyger: polyester, polyamid, polyakryl och elastan), viskos, polyester/bomull och ömtåliga tyger. 30°C. För optimalt resultat rekommenderas att maskinen fylls till hälften.
HANDTVÄTT 	Mycket ömtåliga tyger. För optimalt resultat rekommenderas att endast några få plagg läggs i.
YLLE 	Ylleplagg. 40°C. För optimalt resultat rekommenderas att endast några få plagg läggs i.
SKÖLJNING 	Används för sköljning och centrifugering.
ALLERGI 	Ett program som rengör från dammkvalster och liknande. 60°C.
SKÖLJ TRUMMA 	Används för sköljning av trumma och alla fack. Används med en tom trumma.

I följande tabell visas några av de olika grupper av program som endast används för vissa marknader som sjukhus, restauranger, jordbruk etc. tillsammans med en kort beskrivning:

Programgrupp	Beskrivning
Allmänt	Program för vanliga hemtextilier och textilier i hotell och restauranger.
Mopp	Program för moppar. Program för arbetskläder. Speciellt mopp-program för mikrofibrer.
Hygien	Hygienprogram som uppfyller kraven och standardrekommendationer i olika länder.
Jordbruk	Program för juverdukar. Program för arbetskläder.
Camping	Korta program anpassade för lätt och normalt smutsade textilier.
Snabbtvätt för restauranger	Program för moppar. Program för arbetskläder. Program för kläder med fettfläckar.









I följande tabell visas några av de program som används på myntmaskiner tillsammans med en kort beskrivning:

Program	Beskrivning
KALL 	Bomull och frotté. 40°C. För optimalt resultat rekommenderas att maskinen fylls helt.
VARM 	Bomull och frotté. 60°C. För optimalt resultat rekommenderas att maskinen fylls helt.
HET 	Bomull och frotté. 95°C. För optimalt resultat rekommenderas att maskinen fylls helt.
MILD 	Syntet (exempel på syntetiska tyger: polyester, polyamid, polyakryl och elastan), viskos, polyester/bomull och ömtåliga tyger. 40°C. För optimalt resultat rekommenderas att endast några få plagg läggs i.
MILD 	Ömtåliga tyger. 30°C. För optimalt resultat rekommenderas att endast några få plagg läggs i.

3.3 Tillvalsknappar

Maskinen har olika tillval som är anpassade till det användningsområde som maskinen är avsedd för – olika marknader har olika tillval.

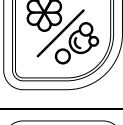
I följande tabell visas några av de tillval som finns tillsammans med en kort beskrivning:

Tillvalsknapp	Beskrivning
 EKO	Tvättar med mindre mängd vatten och energi. Miljövänlig tvätt för normalt smutsade textilier.
 HÅRT SMUTSAT	Lång tvätt för hårt smutsade textilier.
 SNABB	Kort tvätt för lätt smutsade textilier. Programmet blir klart så fort som möjligt.
 FÖRTVÄTT	En förtvätt läggs till.
 EXTRA SKÖLJNING	En sköljning läggs till.
 SKÖLJSTOPP	Programmet gör en paus före sista sköljningen.
 FÖRSKÖLJNING	Försköljning(ar) läggs till.
 EJ SKÖLJMEDEL	På maskiner med automatiskt tvättmedelsdoseringssystem. Tryck på knappen för att välja tillval: En tryckning = Ej sköljmedel läggs till. Två tryckningar = Ej sköljmedel eller tvättmedel läggs till. Tre tryckningar = Både sköljmedel och tvättmedel läggs till.
 CENTRIFUGERING	Olika centrifugeringstider kan väljas.
 SKONCENTRIFUGERING	Ingen centrifugering mellan sköljningar men en kort slutcentrifugering. För syntetiska/blandade textilier.

4 Handhavande

4.1 Last

Lägg i tvättgodset i maskinen enligt rekommendationerna och stäng luckan.

Rekommenderad maxlast	
WH6-7	7 kg
WH6-8	8 kg
WH6-11	11 kg
WH6-14	14 kg
WH6-20	20 kg
WH6-27	27 kg
WH6-33	33 kg

4.2 Tvättmedel

Tillsätt rätt mängd tvättmedel, blekmedel och sköljmedel enligt rekommendationerna.
(Gäller ej då automatisk dosering är vald).

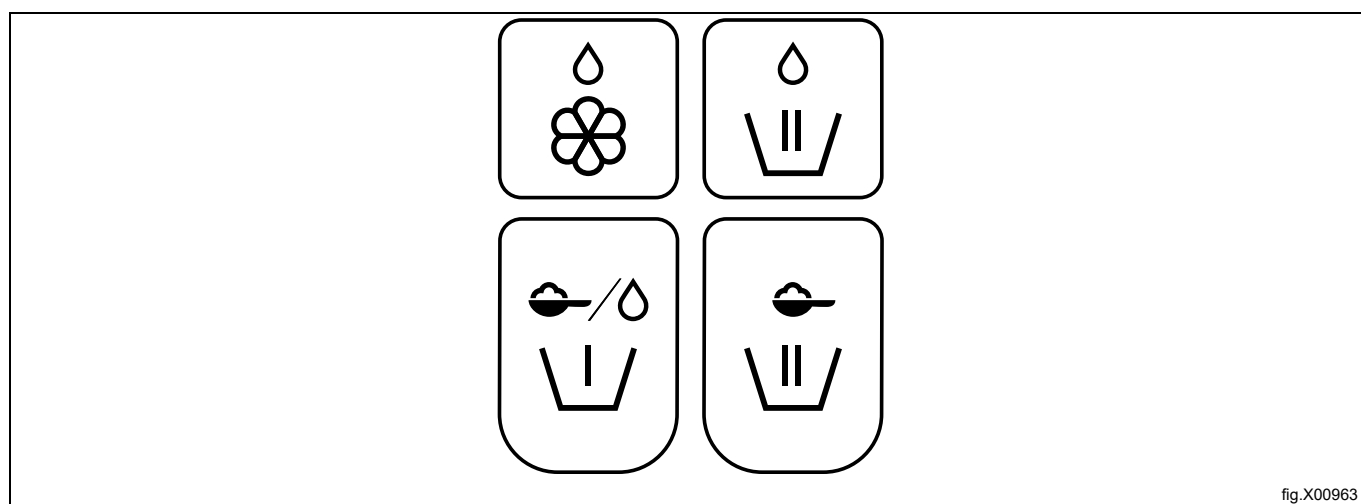

fig.X00963

	Flytande sköljmedel.
	Huvudtvätt, flytande kemikalier. Alternativ för mopp-maskiner, flytande moppkemikalier i sista sköljningen.
	Förtvätt, pulvertvättmedel eller flytande tvättmedel.
	Huvudtvätt, kemikalier i pulverform.

Obs!

Se till att inget tvättmedel spills på golvet. Det finns risk för att man halkar och faller om det inte genast städas bort.

Obs!

Var försiktig med flytande blekmedel. Var försiktig när du öppnar tvättmedelsfacket och fyller på med flytande blekmedel. Undvik stänk i ögonen.

4.3 Starta maskinen

Den här handboken gäller flera olika maskinmodeller. Kontrollera vilken modell du har på maskinens panel och följ anvisningarna för din maskintyp.

4.3.1 AHL

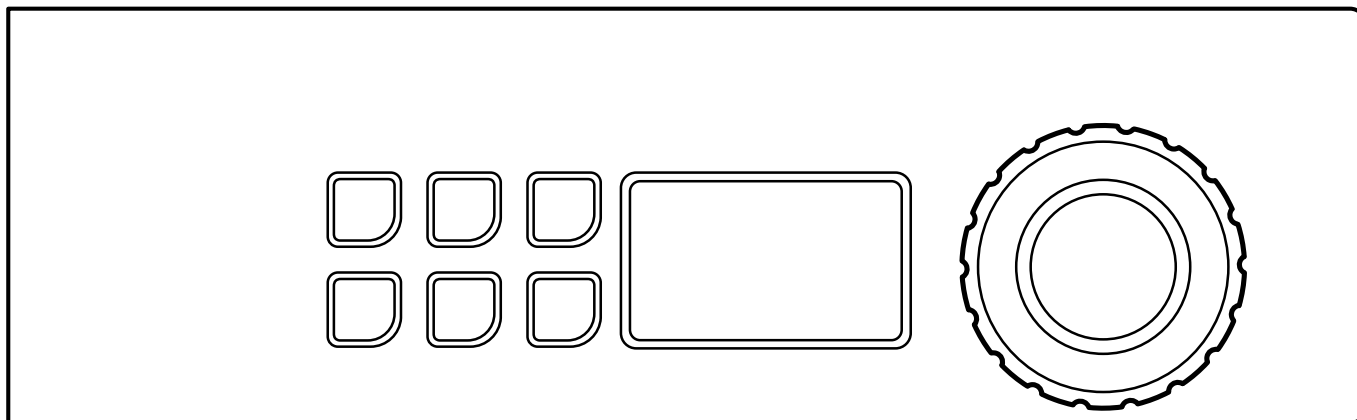









Välj program genom att vrida manövernredet.

Det går också att välja något av triangelalternativen för tvätt och/eller andra tillval.

Obs!

Vissa program tillåter inga tillval.

Exempel på program	Triangel tillval för tvätt		Exempel på andra tillval	
NORMAL COLOR  Du kan välja olika temperaturer. 30°C - 60°C.		EKOPROGRAM		FÖRTVÄTT
NORMAL WHITE  Du kan välja olika temperaturer. 40°C - 95°C.		HÅRT SMUTSAT		EXTRA SKÖLJNING
MILD  Du kan välja olika temperaturer. 40°C - 60°C.		SNABBPROGRAM		EJ SKÖLJMEDEL

Starta maskinen genom att trycka på manövernredet.

Maskinen börjar med att väga lasten genom en centrifugering. Programmet anpassar sig sedan efter lasten för att ge optimalt resultat.

4.3.2 Mopp

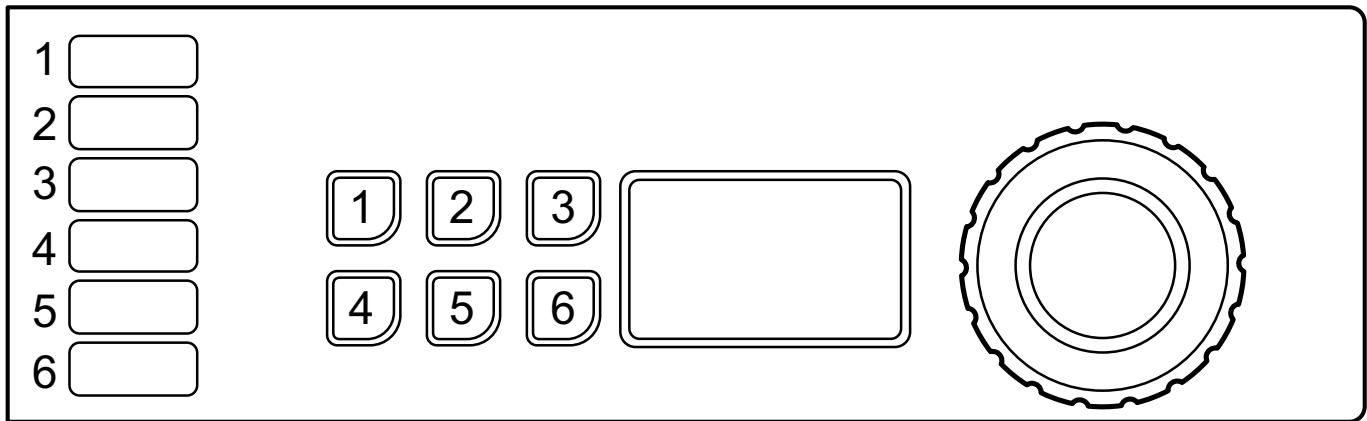







Välj program genom att vrida manövervredet eller med snabbvalsknapparna (om några av knapparna är programmerade med denna funktion).

Det är också möjligt att välja tillval (om några av knapparna är programmerade med denna funktion).

Obs!

Vissa program tillåter inga tillval.

Exempel på program	Exempel på tillval som programmerats för knapparna	
MICROFIBRE 90 		PRERINSE
MOP 85 		PREWASH
RINSE 		CENTRIFUGERING

Starta maskinen genom att trycka på manövervredet.

Knappar

Knapparna 1 och 2 på panelen kan programmeras som tillvalsknappar, snabbvalsknappar (används för att välja program) eller både och.

Vid leverans är knapparna programmerade som tillvalsknappar.

Vid installation placeras en etikett vid siffrorna för varje knapp som anger knappens funktion.

Knapparnas funktion kan när som helst ändras. Information om hur knapparna programmeras finns i Bruksanvisningen och konfigureringshandboken och får endast utföras av behöriga personer.

4.3.3 Hygien

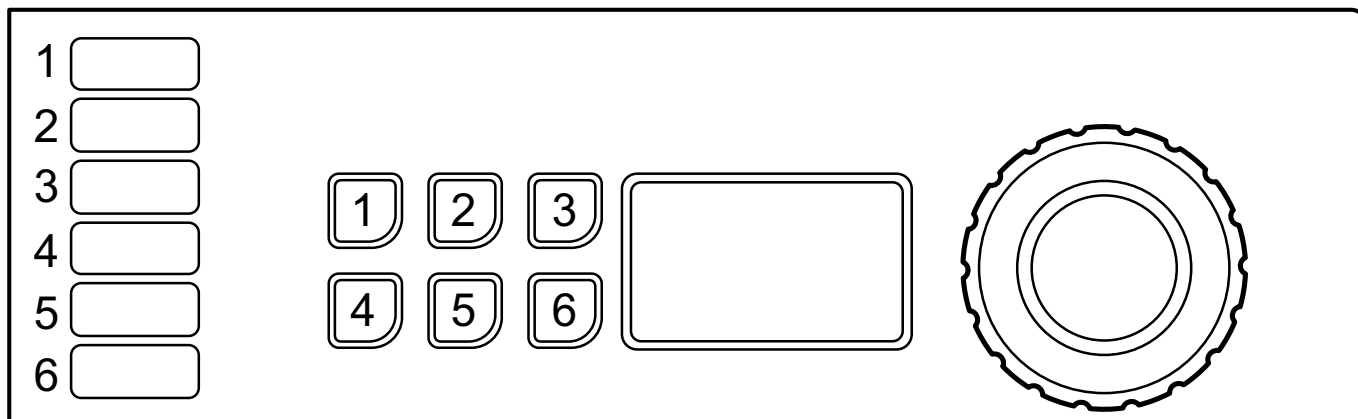







Välj program genom att vrida manövervredet eller med snabbvalsknapparna (om några av knapparna är programmerade med denna funktion).

Det är också möjligt att välja tillval (om några av knapparna är programmerade med denna funktion).

Obs!

Vissa program tillåter inga tillval.

Exempel på program	Exempel på tillval som programmerats för knapparna	
HYGIENE 70 		FÖRSKÖLJNING
DISINFECTION 90 		PREWASH
NORMAL  Man kan välja mellan olika temperaturer. 40°C - 95°C.		SKÖLJSTOPP

Starta maskinen genom att trycka på manövervredet.

Knappar

Knapparna på panelen kan programmeras som tillvalsknappar, snabbvalsknappar (används för att välja program) eller både och.

Vid leverans är knapparna programmerade som tillvalsknappar.

Vid installation placeras en etikett vid siffrorna för varje knapp som anger knappens funktion.

Knapparnas funktion kan när som helst ändras. Information om hur knapparna programmeras finns i Bruksanvisningen och konfigureringshandboken och får endast utföras av behöriga personer.

4.3.4 Restaurang

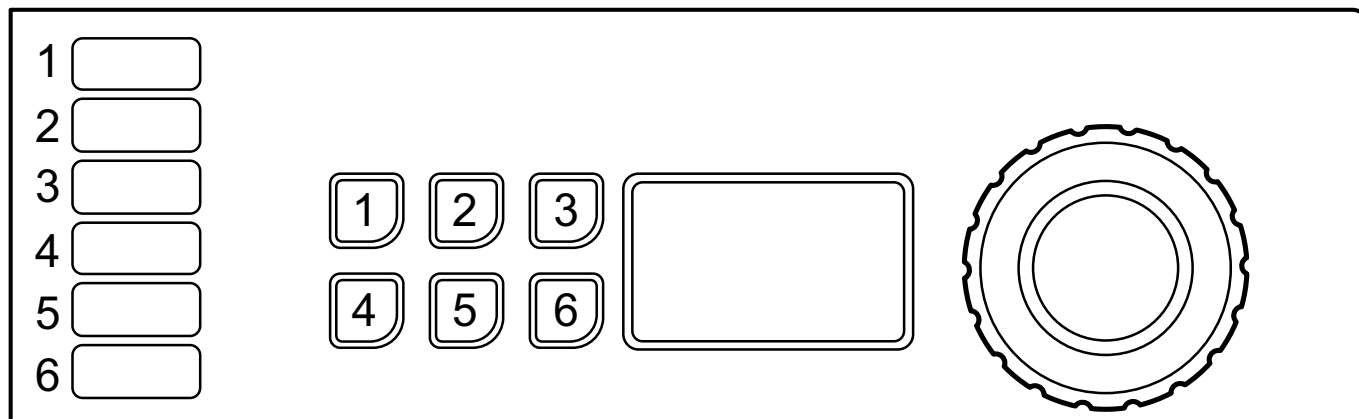

Välj program genom att vrida på reglaget eller välj program med snabbvalsknapparna 1–6.



Starta maskinen genom att trycka på manöverredet.

Knappar



Vid installation placeras en etikett vid siffrorna för varje knapp som anger knappens funktion.

Knapparnas funktion kan när som helst ändras. Information om hur knapparna programmeras finns i Bruksanvisningen och konfigureringshandboken och får endast utföras av behöriga personer.

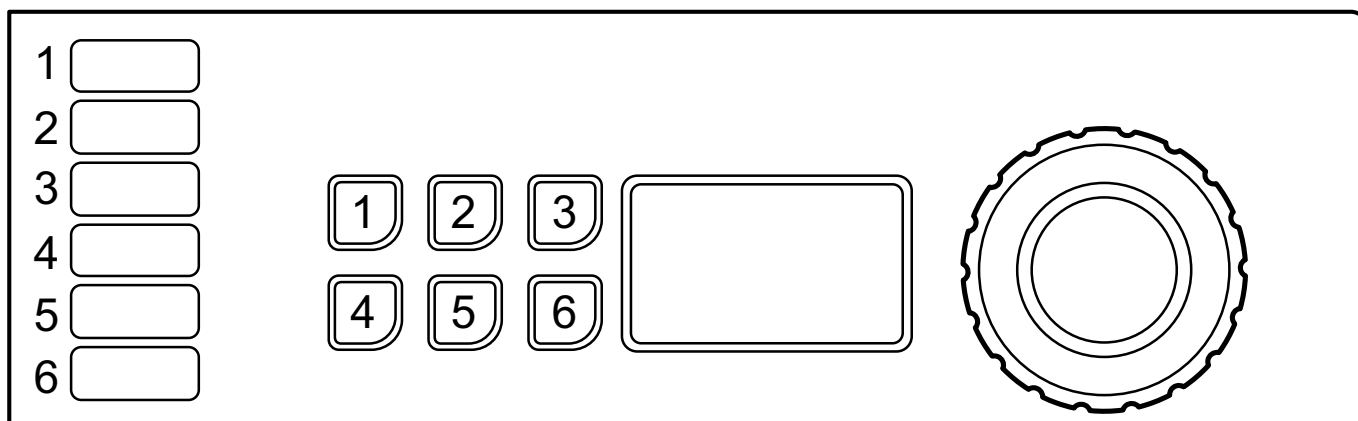
4.3.5 Camping



Välj program genom att vrida på reglaget eller välj program med snabbvalsknapparna 1–6.

Exempel på program
NORMAL COLOR  Du kan välja olika temperaturer. 40°C - 60°C.
NORMAL WHITE  Du kan välja olika temperaturer. 40°C - 60°C.
MILD 30 

Starta maskinen genom att trycka på manövernredet.

Maskinen börjar med att väga lasten genom en centrifugering. Programmet anpassar sig sedan efter lasten för att ge optimalt resultat.

Knappar

Vid installation placeras en etikett vid siffrorna för varje knapp som anger knappens funktion.

Knapparnas funktion kan när som helst ändras. Information om hur knapparna programmeras finns i Bruksanvisningen och konfigureringshandboken och får endast utföras av behöriga personer.

4.3.6 Maskiner med myntmätare

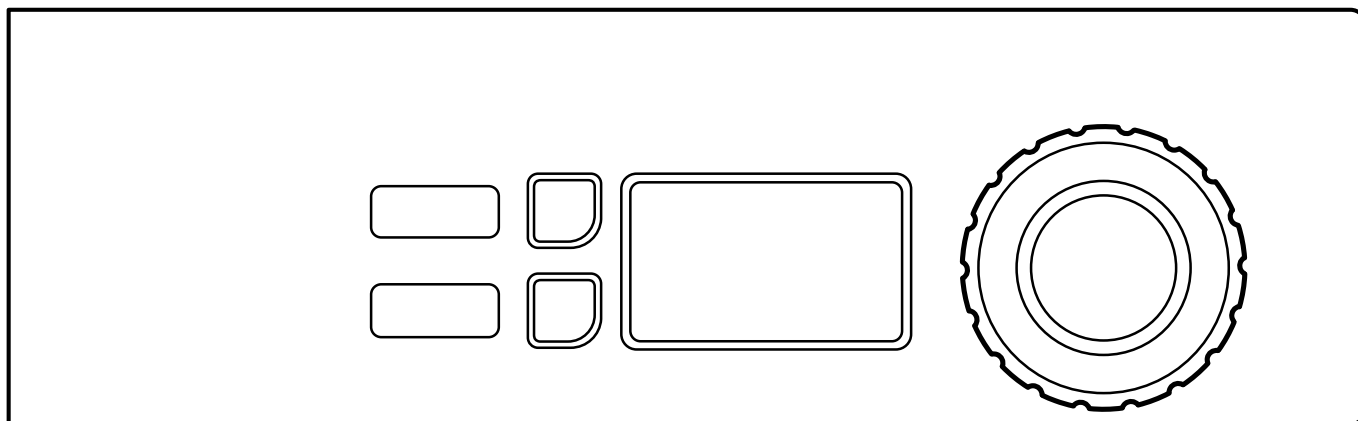





Välj program genom att vrida manövernredet.

Det är också möjligt att välja tillval.

Obs!

Vissa program tillåter inga tillval.

Exempel på program	Tillval	
KALL  VARM  HET 		HÅRT SMUTSAT
		EXTRA SKÖLJNING

Starta maskinen genom att lägga i rätt antal mynt. (På vissa maskiner måste man också trycka på manövernredet för att starta maskinen).

4.4 Fler funktioner

Det finns en meny med tilläggsfunktioner som kan väljas efter start. När du trycker på manövervredet/startknappen (på maskiner utan manövervred) visas menyn på displayen.

Välj från menyn genom att vrida manövervredet/trycka på temperaturknappen/-arna och tryck in manövervredet/startknappen för att aktivera.

Obs!

En del funktioner kan saknas eller inte vara aktiverade på din maskin.

Stoppfunktion

Om maskinen är programmerad med denna funktion går det att stoppa maskinen under ett pågående program genom att vrida på manövervredet.

När du vrider på manövervredet en gång till fortsätter programmet.

Paus

Det går att pausa ett pågående program.

Välj PAUS och aktivera.

När du trycker på manövervredet/startknappen en gång till fortsätter programmet.

Luckan kan öppnas efter ett litet tag om inte vattennivån är för hög. Stäng luckan och tryck på manövervredet/startknappen för att fortsätta.

Byte av program efter start

Det går att ändra ett program sedan det startats.

Välj ÄNDRA PROGRAM och aktivera.

När du trycker på manövervredet/startknappen visas programmenyn. Välj nytt program och starta genom att trycka på manövervredet/startknappen.

Snabbmatning

Välj SNABBMATNING och aktivera.

När du trycker på manövervredet/startknappen visas en lista med alla programsteg. Välj önskat programsteg i listan genom att vrida manövervredet/trycka på temperaturknappen/-knapparna och tryck in manövervredet/startknappen för att aktivera.

Avsluta ett program.

Det går att avsluta ett program sedan det startats.

Välj AVSLUTA PROGRAM och aktivera.

När du trycker på manövervredet/startknappen avslutas programmet. När vattnet har tömts ut låses luckan upp.

Fördröjd start

Om maskinen har detta tillval går det att fördröja starten av ett program.

Tryck på manövervredet/startknappen när du har valt program. En meny visas på displayen. Vrid på manövervredet/tryck på temperaturknappen/-knapparna för att aktivera funktionen. Med manövervredet eller temperaturknappen/-knapparna ställer du in dag och tid för fördröjd programstart.

Tryck på manövervredet/startknappen för att bekräfta inställningarna.

Status

Välj STATUS MENY och aktivera.

Statusmenyn visar status för maskinens vattentemperatur, vattennivå och trumvarvtal.

Statistik

Välj STATISTIK och aktivera.

Statistikmenyn visar total drifttid i timmar och tripptid för maskinen.

Start om automatiskt

Välj **AUTOMATISK OMSTART** och aktivera.

Välj antalet automatiska omstarter som maskinen ska göra av det valda programmet.

Tryck på manövervredet/startknappen för att bekräfta inställningarna.

4.5 När programmet är färdigt

Lämna luckan öppen när du är klar. Detta förhindrar att det blir fukt kvar i maskinen som kan utveckla bakterier och mögel.

5 Kopplingsur

Timern används för att starta en del av ett program (t.ex. juverduksprogrammets sista sköljning) på en förinställd tid efter att programmet har pausats. Tiden kan ställas in för alla dagar eller för några valda dagar.

Aktivera maskinernas servicelägen för att ställa in timern.

Serviceläget aktiveras genom att hålla manövreredet intryckt.

SERVICEMENY
FUNKTIONSTEST
KONFIGURERING
PRISPROGRAMMERING
STATISTIK
PROGRAMPARAMETRAR
SYSTEM

Följande menyer kan aktiveras genom att kort trycka in manövreredet.

Aktivera menyn PROGRAMPARAMETRAR.

SERVICEMENY
FUNKTIONSTEST
KONFIGURERING
PRISPROGRAMMERING
STATISTIK
PROGRAMPARAMETRAR
SYSTEM

Aktivera menyn SÄTT START EFTER PAUS.

Aktivera menyn LÄGG TILL HÄNDELSE.

Displayen visar nu följande undermenyer:

- TILLBAKA
- TID
- AKTIVERAD
- ALLA DAGAR
- MÅNDAG
- TISDAG
- ONSDAG
- TORSDAG
- FREDAG
- LÖRDAG
- SÖNDAG
- TA BORT ÄNDRING

Aktivera menyn TID för att ställa in tiden. Ställ in tiden genom att vrida på manövreredet och spara när du är klar.

Välj från listan och aktivera dagen/dagarna en efter en genom att trycka på manövreredet. En ifylld ruta indikerar att dagen är aktiverad.

Tryck på TILLBAKA för att avsluta och spara ändringarna genom att välja JA.

Exempel:

Programmet startas dagen innan och pausas före sista sköljningen.

Om tiden är satt till 04.00 och ALLA DAGAR är aktiverat kommer programmets sista sköljning att startas kl. 04.00 varje dag.

När inställningarna har sparats kommer inställd tid – händelse visas som en ny rad i menyn SÄTT START EFTER PAUS.

Det går att programmera flera tider – händelser samma dag.

Upp till 10 händelser kan sparas i listan.

Tryck på AKTIVERAD för att aktivera eller avaktivera vald händelse.

Tryck på TA BORT ÄNDRING för att ta bort vald händelse.

6 Felkoder

Ett fel i programmet eller i maskinen indikeras av en felkod på displayen.

Vissa av dessa felkoder kan åtgärdas enkelt utan att någon service-tekniker behöver kontaktas.

Felkod	Meddelande	Felorsak/Åtgärd
11:1	INGET VATTEN	Bekräftelse på godkänd vattennivå har inte kommit inom föreskriven tid. Kontrollera att vattenkranen är öppen.
11:2	LUCKAN ÖPPEN	Lucklägeskvittens saknas under programkörning. Öppna och stäng luckan.
11:3	LUCKLÅSFEL	Bekräftelse att luckan är låst har inte kommit inom föreskriven tid. Öppna och stäng luckan.
11:10	TRUMMAN EJ TÖMD	Vattennivån över godkänd nivå efter tömning. Kontrollera att avloppet inte är igensatt. Försök att återstarta maskinen.

För andra felkoder eller om samma felkod återkommer, kopplar du bort strömmen under 30 sekunder. Om felkoden ändå fortsätter att återkomma kontaktar du en auktoriserad service-tekniker.

7 Underhåll

7.1 Allmänt

Maskinens ägare/ansvariga ansvarar för att säkerställa att underhållet utförs med jämna mellanrum.

Obs!

Bristande underhåll kan försämra maskinens egenskaper och kan orsaka skador på komponenter.

7.2 Dags för service

När meddelandet **DAGS FÖR SERVICE** visas på displayen: kontakta maskinens ägare/ansvariga och be att underhåll utförs (i förekommande fall visas även ett telefonnummer och/eller ett elektroniskt visitkort).

Maskinen kan användas i väntan på underhåll. Meddelandet fortsätter dock att visas tills maskinen servas.

Meddelandet försvinner efter ca 30 sekunder eller om manövervredet eller en knapp trycks ned.

7.3 Varje dag

Kontrollera att luckan är låst när ett program körs. Kontrollera att luckan inte kan öppnas förrän programmet är klart.

Om luckan kan öppnas innan programmet är klart, får maskinen inte användas förrän den är reparerad.

Kontrollera att luckan inte läcker.

Rengör luckan, luckans glas och luckans packning.

Rengör utvändiga delar.

7.4 Tvättmedelsbehållare

Rengör tvättmedelsbehållaren regelbundet för att undvika att den blir igensatt av tvättmedelsrester. Rengör med varm vatten. Använd en mindre borste vid behov.

Dra försiktigt ut sifonerna (A) och se till att även rengöra det omgivande området. Återmontera sifonerna när de är klara och fyll sedan lite vatten i båda facken (A) för att spola dem.

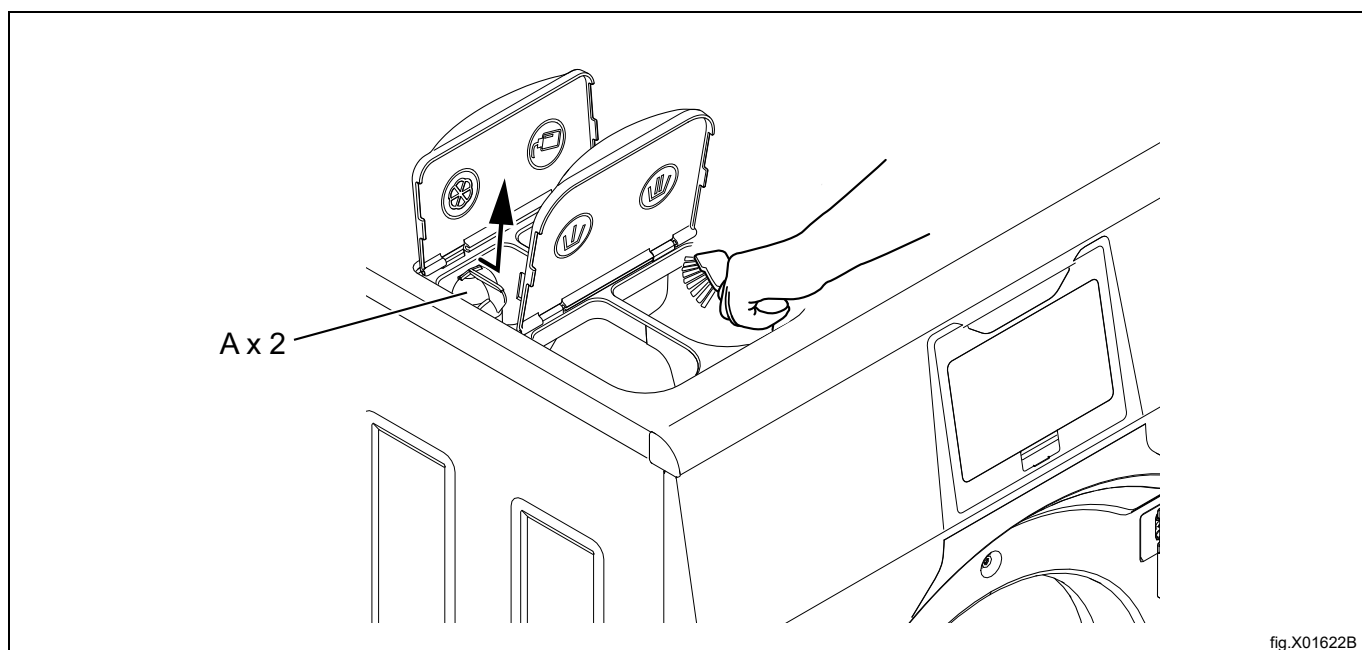

7.4.1 Avkalkning

När avkalkning behövs:

Använd maskinrengöringsprogrammet. Om programmet inte finns ska du kontakta en behörig servicetekniker som kan ge dig tillgång till programmet.

Det går också att använda ett program med hög temperatur (95°C) för avkalkning. Tillsätt ett avkalkningsmedel, t.ex. citronsyra.

7.5 Avlopp

Kontrollera regelbundet avloppets anslutning, skarvarna i avloppsröret etc. och ta bort allt ludd och damm. Rengör med t.ex. en liten borste. Kontrollera vid återmonteringen att anslutningarna är täta.

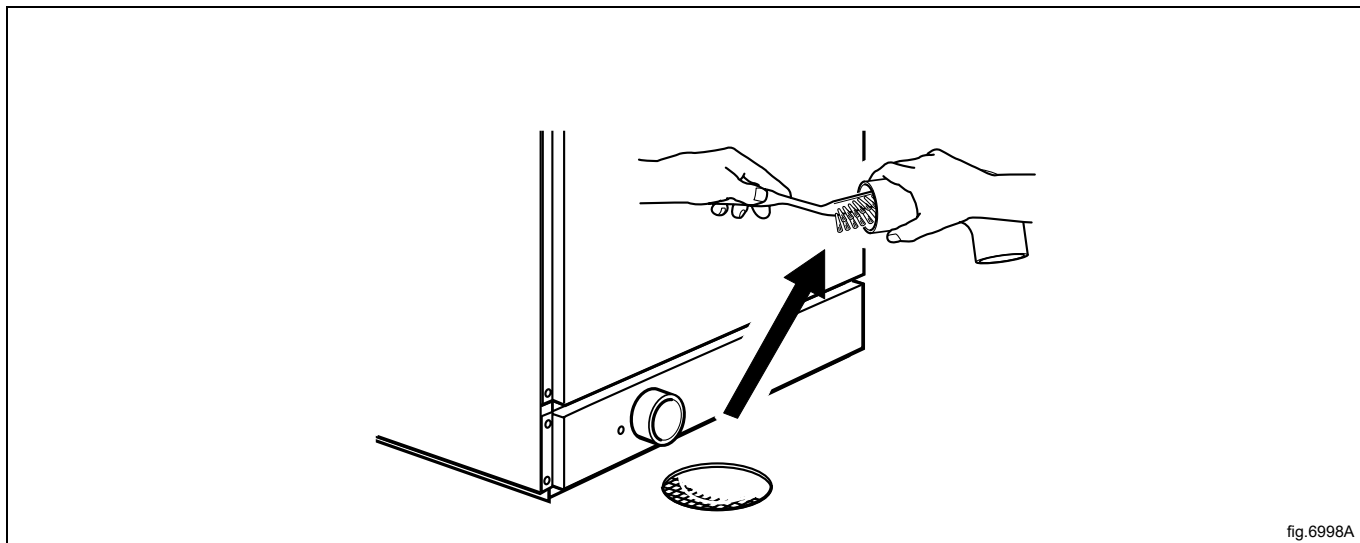

Obs!

En gång om året skall man låta en utbildad servicetekniker utföra underhåll på rör och slangar.

7.6 Vatteninlopp

Kontrollera regelbundet filtret i vatteninloppet. Rengör det vid behov.

Demontera slangen till vatteninloppet och dra ut filtret (A).

Kontrollera vid återmonteringen att filtret sitter rätt och att anslutningarna är täta.

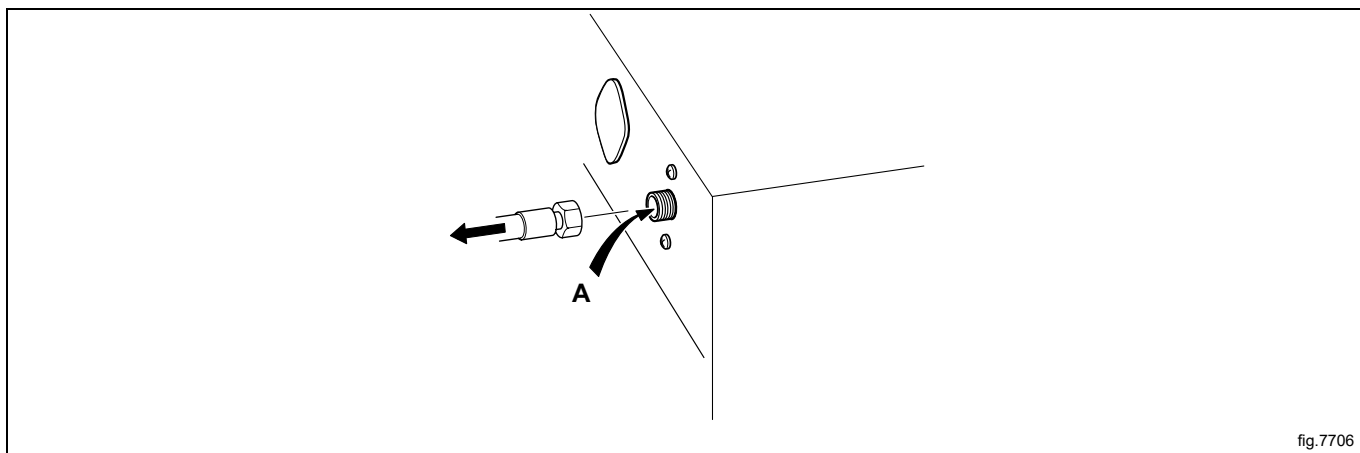

7.7 Rengöring av mopelementen

(Gäller endast mopp-maskiner).

Kontrollera mopelementen med jämna mellanrum och rengör vid behov.

I innertrumman finns det ett eller två skydd över värmeelementen beroende på maskinens storlek. Det främre skyddet är placerat direkt ovanför avloppet och det andra skyddet sitter framför elementfästet. Du behöver två små skruvmejslar för att ta bort skydden.

Använd en skruvmejsel för att pressa ned låsblecket i det runda hålet i skyddet.

Placera den andra skruvmejseln i det ovala hålet i skyddet och genom det runda hålet i låsblecket.

Tryck låsblecket mot skruvmejseln som du pressar ned låsblecket med.

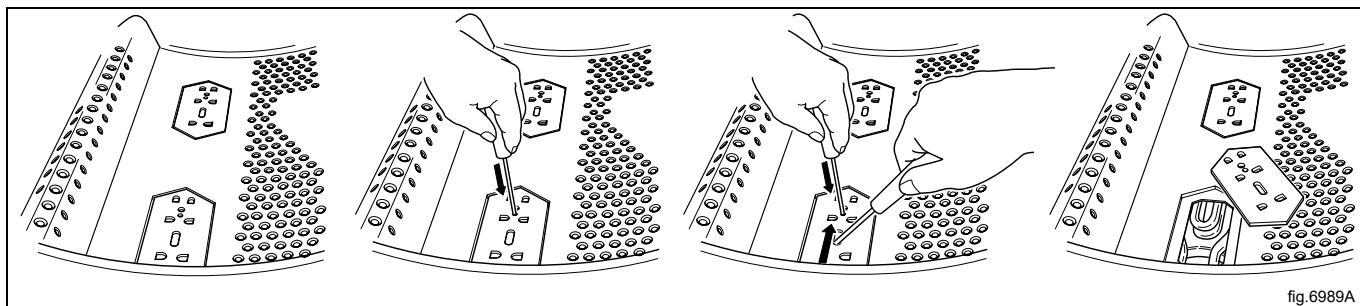

Ta bort värmeelementen och rengör dem. Om värmeelementen är hårt smutsade, kan det vara bra att lyfta ut elementen ur trumman för att rengöra dem.

Skydden över värmeelementen monteras i omvänd ordning. Skillnaden är att istället för att pressa ned låsblecket räcker det nu att trycka det på plats. När du hör ett klick är låsblecket i position.

7.8 Underhållsarbete som skall utföras av utbildad service-tekniker

Kontakta utbildad service-tekniker för att få följande underhållsarbeten utförda:

En gång per år:

- Inspektera maskinen invändigt under en pågående tvättcykel för att vara säker på att det inte finns några läckor.
- Rengör interna rör och slangar.

Kontakta din lokala återförsäljare för originalreservdelar.

8 Information angående skrotning

8.1 Omhändertagande av den uttjänta apparaten

Innan maskinen skrotas, kontrollera noggrant det fysiska skicket och om det finns risk att delar av strukturen börjar ge efter eller gå sönder.

Apparatens delar skall tas omhand beroende på deras specifika egenskaper (t. ex. metaller, oljor, fett, plast, gummi, etc).

Lagstiftningen skiljer sig från land till land. Följ bestämmelserna i lagstiftningen och från myndigheterna som finns i det land där skrotningen skall ske.

Allmänt gäller att apparaten skall lämnas till en specialiserad central för återvinning/skrotning.

Demontera apparaten och sortera komponenterna efter kemiska egenskaper. Kompressorn innehåller smörjolja och kylvätska som kan återvinnas och återanvändas och kylens komponenter är specialavfall som kan jämföras med blandat hushållsavfall.

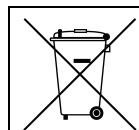

Symbolen på apparaten visar att denna apparat inte skall betraktas som hushållsavfall, utan måste omhändertagas på korrekt sätt, för att förhindra negativ inverkan på miljö och hälsa. För mer information om återvinning av denna apparat, kontakta din lokala agent, återförsäljare, kundservice eller lokala återvinningsmyndigheter.



Obs!

I samband med skrotningen av apparaten måste alla märkningar, denna handbok och andra dokument gällande apparaten förstöras.

8.2 Hantera emballaget

Emballaget måste kasseras i enlighet med reglerna som gäller i det land där apparaten används. Allt material som används till emballaget är miljövänligt.

De kan förvaras, återvinnas eller brännas på passande avfallsförbränningsanläggning. Återvinningsbara plastdelar märks så som exemplen nedan.

	Polyetylen: <ul style="list-style-type: none"> • Yttre emballage • Plastpåse innehållande instruktioner
	Polypropylen: <ul style="list-style-type: none"> • Förpackningsband
	Expanderat polystyren: <ul style="list-style-type: none"> • Hörnskydd



Electrolux Professional AB
341 80 Ljungby, Sweden
www.electroluxprofessional.com